

Dvr2fr

Záznamové zařízení pro ukládání videa ze dvou kamer na SD kartu

Uživatelská příručka



Obsah

Upozornění	2
Popis kamery	2
Nahrávání videa za jízdy	3
Parkovací mód	3
Kamera při couvání	4
Obsluha zařízení	4
Nabídka MENU VIDEO obsahuje následující položky:	5
Nabídka SETUP obsahuje následující položky:	6
Dálkový ovladač	6
Nastavení MENU	6
Technické specifikace	8

Upozornění

1. Montáž zařízení by měla být provedena osobou s odpovídajícími znalostmi a zkušenostmi.
2. Zařízení používá zdroj stejnosměrného napětí DC 12V, prosím věnujte pozornost VDD a GND při připojení napájení, aby nedošlo ke zkratu.
3. Pokud budete napájet kamery z DVR zařízení, zajistěte dostatečný průměr vodičů, musí být kabely schopné vydržet 5A nebo více;
4. Zařízení neumísťujte na taková místa ve voze, kde je patrná koroze nebo kde by docházelo po delší dobu k působení deště, vody nebo vlhu.
5. Na kryt systému neumísťujte další těžké předměty
6. Chcete-li prodloužit životnost zařízení, je nutné nainstalovat zařízení do prostoru, kde jsou slabé vibrace.
7. Zařízení by mělo být instalováno do interiéru vozidla, kde je zajištěno dostatečné větrání, neinstalujte na místa bez dostatku vzduchu.
8. Dbejte, aby zařízení nebylo vystaveno působení tepla z různých tepelných zdrojů.
9. Zařízení nesmí být vystaveno působení prachu a silnému magnetickému poli.
10. Zajistěte, aby cestující nebo řidiči nemohli zasahovat a poškodit jakoukoliv součást zařízení.

Popis kamery

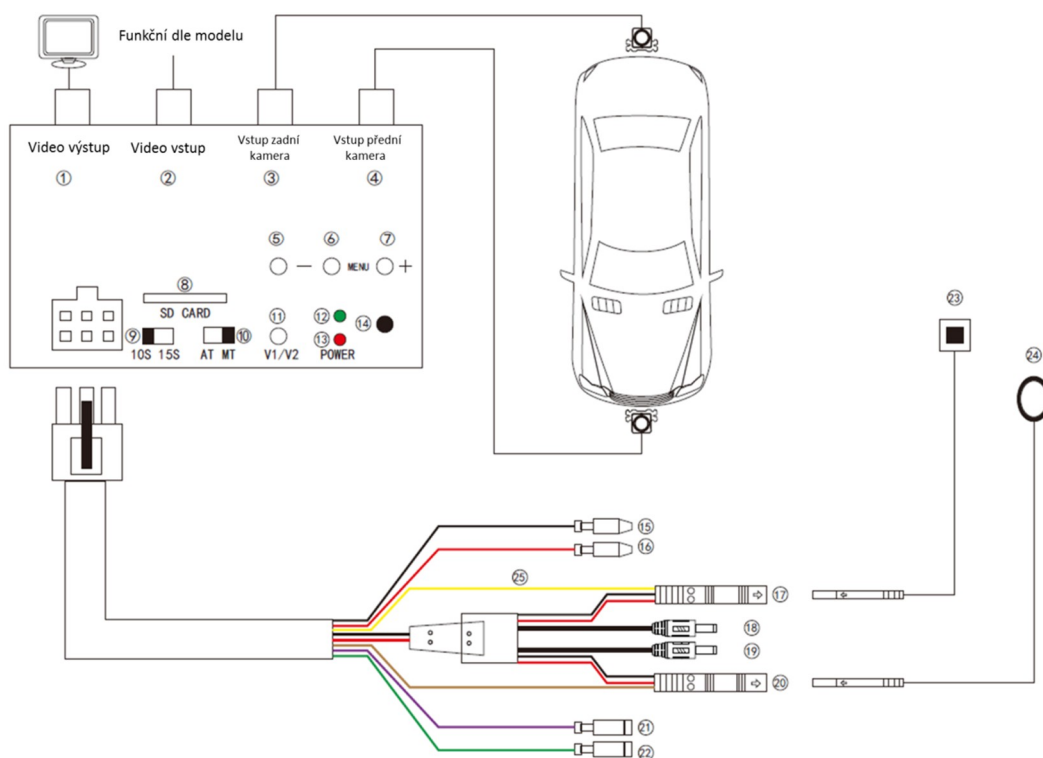

1. Video výstup
2. DVD vstup (volitelný)
3. Video vstup zadní kamera
4. Video vstup přední kamera
5. "-" nastavení hodnoty -
6. Tlačítko "MENU"
7. "+" nastavení hodnoty +
8. Slot pro Micro SD kartu
9. 10S / 15S zpoždění časového spínače
10. AT / MT pro nastavení zpoždění zobrazení obrazu zadní kamery
11. V1 / V2 přepínač vstupů (kamery / DVD)
12. DVR status LED (zelená)
13. POWER LED (červená)
14. Mikrofon
15. GND (černý)
16. + 12V (červený)
17. Konektor pro připojení dotykového tlačítka (žlutý)
18. Přední kamera napájení (+ 12V)
19. Zadní kamera napájení (+ 12V)
20. Konektor IR čidla
21. +12V spouštěcí kabel DVD
22. Aktivační kabel zadní kamera
23. Dotykové tlačítko
24. IR čidlo
25. Napájení tlačítka

Nahrávání videa za jízdy

Nahrávání bude zahájeno automaticky po zapnutí zapalování vozidla. Nahrávání probíhá ve smyčce, nejstarší záznamy tedy budou nahrazeny novými po naplnění paměťové kapacity karty.

Po zhasnutí zapalování bude nahrávání probíhat ještě po dobu, která je nastavena 10 nebo 15 sekund.

System umožňuje nahrávání záznamu ze dvou kamer, jedná se například o kameru čelní a zadní, nebo případně pravou a levou.

Parkovací mód

Pokud otřesový senzor zaznamená otřes zaparkovaného vozidla, bude automaticky zahájeno nahrávání 3 minutového záznamu, který bude uložen pod názvem PAR_xxxx.AVI.

Kamera při couvání

Po zařazení zpátečky může být displej automaticky přepnut na obraz ze zadní kamery (kamery při couvání). Po zařazení zpět na normální rychlostní stupeň může být ještě chvíli zobrazen obraz z čelní kamery. Tuto dobu lze nastavit na 10 nebo 15 sekund.

Manuální přepínání mezi vstupy

Pomocí dotykového tlačítka máte možnost přepínání mezi: zobrazení z obou kamer /zobrazení obrazu z DVD / zobrazení obrazu z přední kamery.

Obsluha zařízení

Červená kontrolka - signalizace připojení zařízení na napětí.

Zelené kontrolka – bliká, pokud probíhá záznam, svítí, pokud je záznam pozastaven.

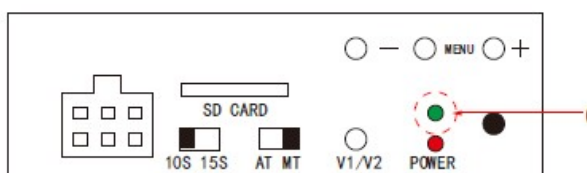

Tlačítko V1/V2

Tlačítko krátkým stisknutím má funkci přepínání mezi vstupem kamer a vstupem DVD, dlouze přidržet dojde k přepnutí zařízení do režimu přehrávání záznamů (lze, jen pokud je zastaven záznam z kamer). Opětovným dlouhým stisknutím opustíte režim přehrávání.

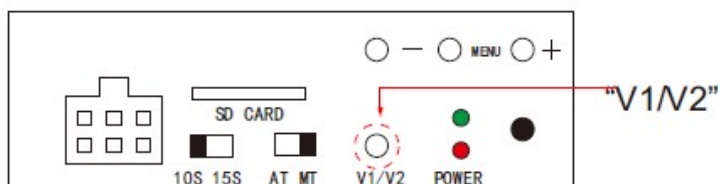

Tlačítko MENU

Krátký stlačením tlačítka MENU dojde k zastavení nahrávání, opětovným krátkým stiskem nahrávání obnovíte.

Dlouhým stisknutím tlačítka MENU (cca 3 sekundy) vstoupíte do nastavení zařízení.

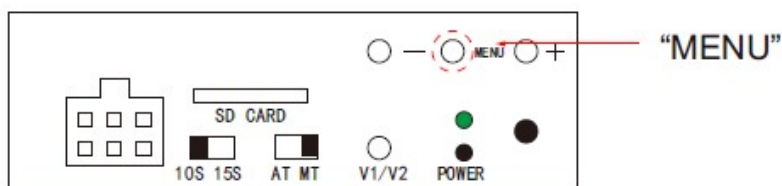

Tlačítko - / +

Tlačítka - / + slouží pro nastavení hodnot v MENU zařízení.

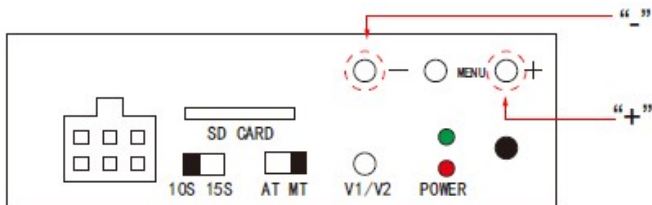

Přepínač 10s / 15s

Přepínač 10s / 15s slouží pro nastavení doby po jakou se má zobrazit přední kamera po odepnutí zobrazení zadní kamery.

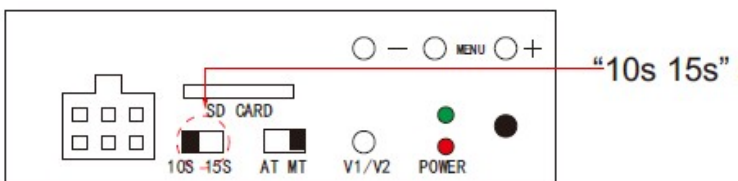

Přepínač AT / MT

Přepínač AT / MT slouží pro nastavení zpoždění zobrazení obrazu zadní kamery.

Nastavení AT zpoždění 2 sekundy.

Nastavení MT okamžité zobrazení.

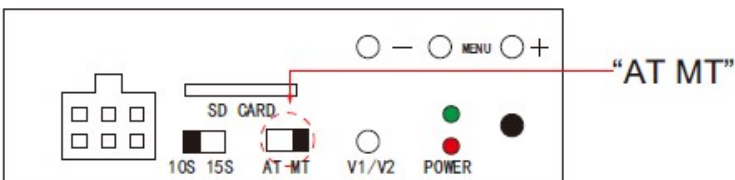

Nabídka MENU VIDEO obsahuje následující položky:

SIZE: rozlišení záznamu – HD/D1/VGA

TIME STAMP: Zobrazení data a času v záznamu – Vypnuto / jen datum / datum a čas

REC SOUND: záznam zvuku – ANO / NE

G-SENSITIVITY: G senzor – vypnut / vysoká / střední / nízká citlivost

PARKING MODE: Ano / Ne

BRIGHTNESS: Nastavení jasu obrazu z kamery 1 a kamery 2

Nabídka SETUP obsahuje následující položky:

FORMAT: formátování karty

LANGUAGE: nastavení jazyka menu

AUTO OFF: automatické vypnutí – 1 / 3 / 5 min / vypnuto

SYS. RESET: resetování zařízení

LIGHT FREQ.: frekvence obrazu – 50 / 60Hz

DATE IMPUT: záznam data – Ano / Ne

VERSION: verze software

Dálkový ovladač

Dálkový ovladač umožňuje snadné a komfortní ovládání systému.

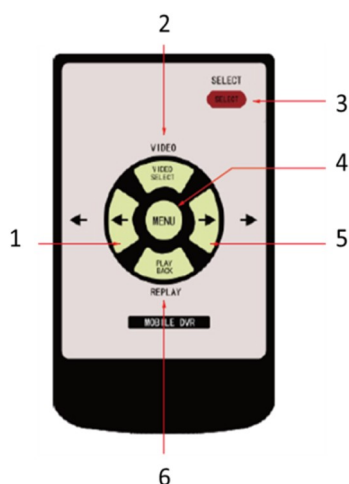

1. Pohyb v MENU směrem nahoru
2. Přepínání video vstupů
3. Spuštění / zastavení nahrávání
V režimu přehrávání záznamů Play/Pauza
4. Vstup do MENU
5. Pohyb v MENU směrem dolů
6. Vstup do režimu přehrávání záznamů

Nastavení MENU

Po připojení zařízení na napětí se automaticky zobrazí obraz ze vstupu DVD viz obrázek 1.

Pomocí tlačítka VIDEO přepnete obraz ze záznamového režimu.



Obrázek 1

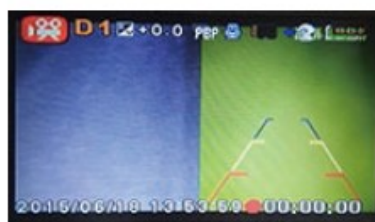

Obrázek 2

Stisknutím tlačítka "MENU" přejděte na nastavení zařízení (obrázek 3) např. Nastavení data (obrázek 4), verzi softwaru (obrázek 5), restartování zařízení (obrázek 6).

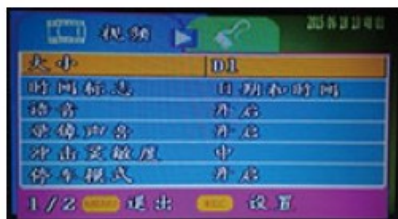

Obrázek 3



Obrázek 4



Obrázek 5



Obrázek 6

Pokud je zařízení v režimu zastavení nahrávání pomocí tlačítka (6) REPLAY vstoupíte do režimu přehrávání (obrázek 7). Pro zobrazení menu přehrávání stiskněte tlačítko MENU (obrázek 8)

Stisknutím tlačítka "SELECT" záznamové pauzy, zvolit "REPLAY" (přehrávání záznamů / pauza) (obrázek 7), pro vstup do MENU přehrávání záznamů vyberte možnost "Menu" (obrázek 8)

Pro výběr záznamu, který si přejete přehrát použijte tlačítka doleva / doprava (obrázek 9) a pro spuštění vybraného záznamu tlačítko SELECT.

Formátování karty (obrázek 10), 2x stlačte tlačítko MENU, zvolte FORMAT a potvrďte tlačítkem SELECT.

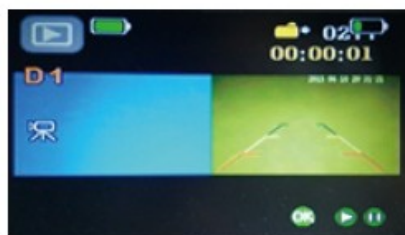

Obrázek 7



Obrázek 8



Obrázek 9



Obrázek 10

Technické specifikace

Rozlišení	D1 (720*576 / 720*480) / QVGA (320*240).
Jazykové verze	Angličtina / Ruština / Čínština / Francouzština / Němčina / Italština / Španělština / Portugalština / Turečtina / Japonština
Formát video záznamů	AVI (MJPEG)
Frekvence obrazu	50/60Hz
Video formát	PAL/NTSC
Nahrávání ve smyčce	Ano
Automatické spuštění a vypnutí	Funkce automatického spuštění a vypnutí současně se zapalováním vozidla.
Senzor zrychlení (G-sensor)	Ano
Paměťová karta	Micro SD karta max. 32GB
Mikrofon	Podporováno
Dálkové ovládání	Podporováno
Nastavení času	Lze provést nastavení času
Software pro přehrávání	Media Player / KM Player
Video výstup	1.0Vp -- p75 ohm
Video vstup	1.0Vp -- p75 ohm
Provozní teplota	-30°C -- 70°C
Baterie	RTC baterie
Napájení	12V
Výstupní napětí	12V